

 **PLEBANI**  [®]

per la gente di domani

Buster

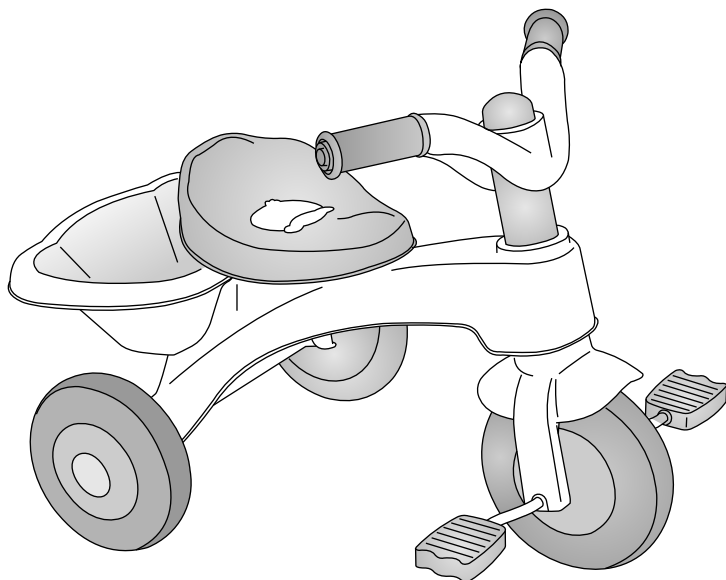

ART - 062



LEGGERE ATTENTAMENTE E CONSERVARE PER FUTURA CONSULTAZIONE!
READ CAREFULLY AND KEEP INSTRUCTIONS FOR FUTURE REFERENCE!

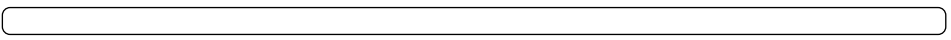
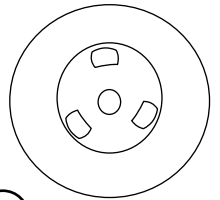
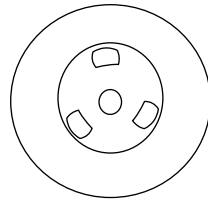
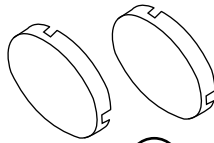
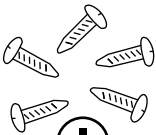
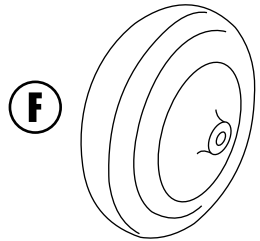
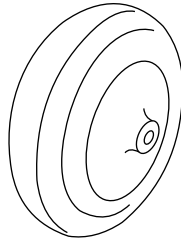
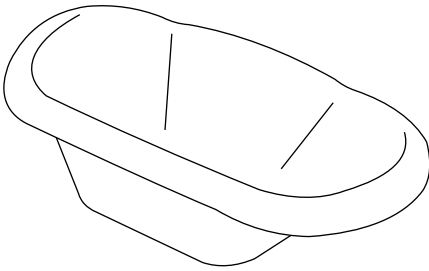
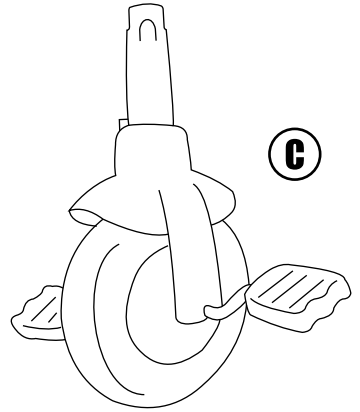
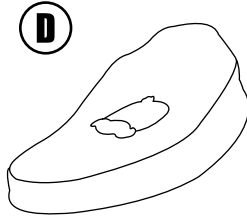
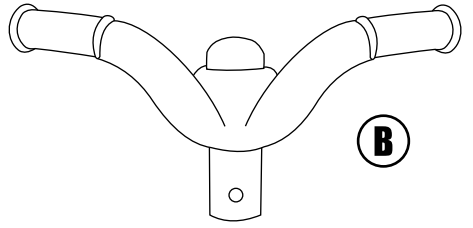
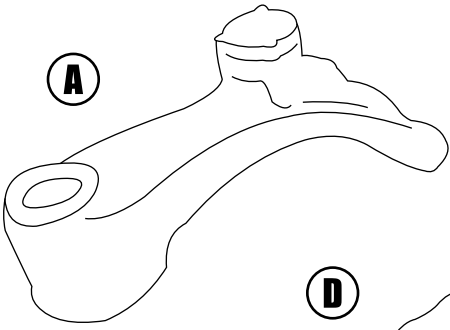

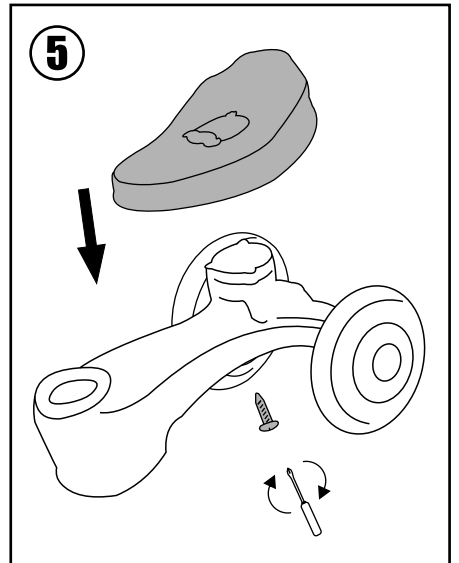
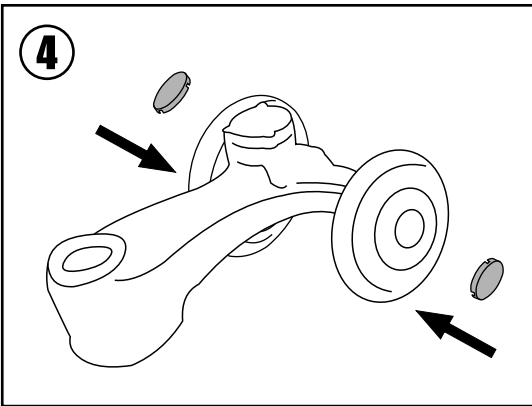
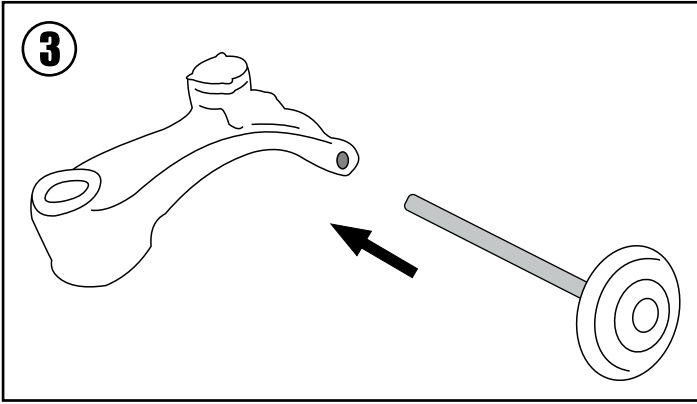
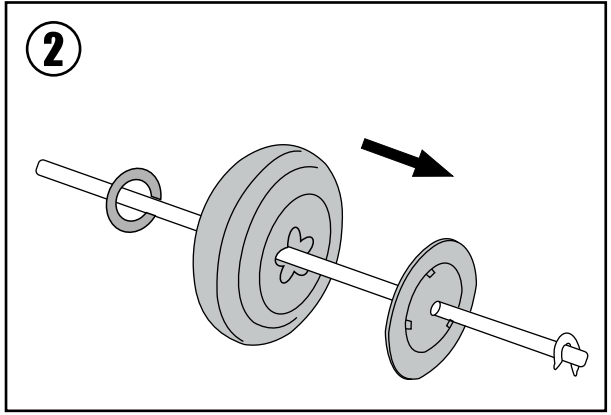
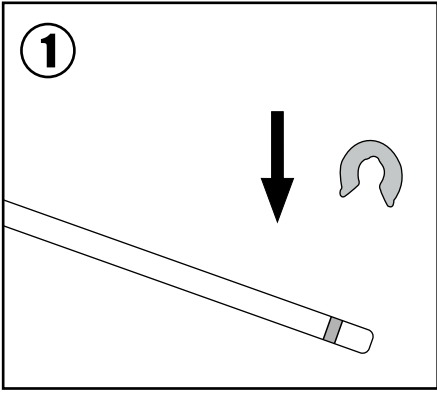

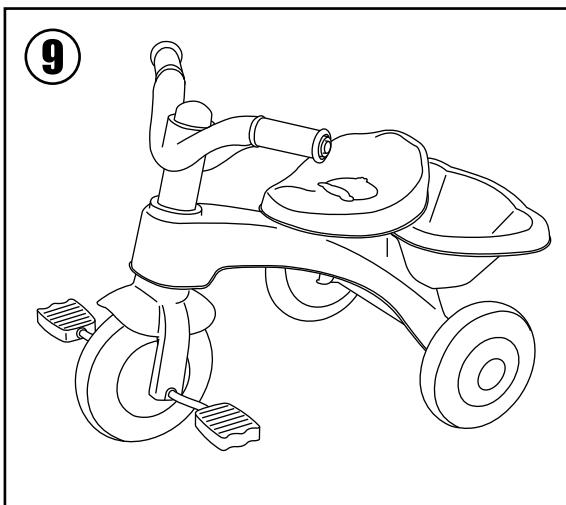
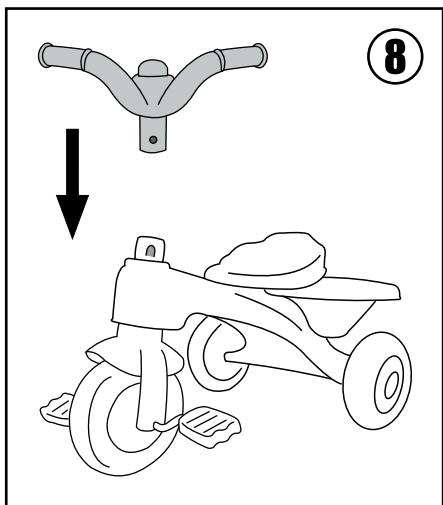
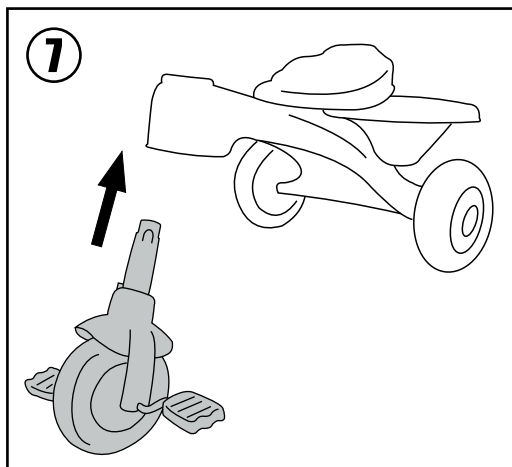
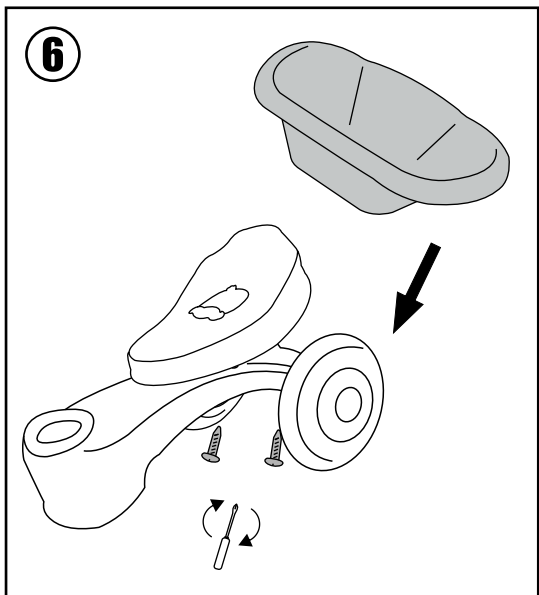

ISTRUZIONI DI MONTAGGIO ED USO

LEGGERE ATTENTAMENTE E CONSERVARE PER FUTURA CONSULTAZIONE

Per un corretto uso del triciclo "Buster" vi consigliamo di dedicare alcuni minuti alla lettura di questo manuale.

GARANZIA DI QUALITÀ:

- Il nostro triciclo è fabbricato secondo le norme europee EN: 71 : 2011.
- Questo prodotto è garantito per il periodo previsto dalle leggi vigenti.
- Non possono essere reclamati difetti e/o deterioramenti dovuti ad un utilizzo non adeguato, al non rispetto delle norme di sicurezza, di montaggio e d'uso descritte o a modifiche fatte al prodotto.
- Il naturale consumo e i danni causati da uso improprio o scorretto non sono contestabili.
- Graffi, usura, opacizzazione o ingiallimento delle parti dovuto allo sfregamento, all'uso di detersivi, sudore o fenomeni atmosferici non sono un difetto di fabbricazione.
- Errati lavaggi, tessuti lasciati umidi, non ben asciugati possono dar vita a forme di muffa e non sono difetti di fabbricazione.

⚠ IMPORTANTE!:

PRIMA DI UTILIZZARE QUESTO ARTICOLO, **LEGGERE ATTENTAMENTE** LE ISTRUZIONI E LA SEQUENZA DI MONTAGGIO PER EVITARE INUTILI PERICOLI AL VOSTRO BAMBINO! RIMUOVERE ED ELIMINARE TUTTI I SACCHETTI DI PLASTICA, POTREBBERO ESSERE FONTE DI SOFFOCAMENTO O STRANGOLAMENTO PER IL VOSTRO BAMBINO! **MAI LASCIARE IL BAMBINO INCUSTODITO!**

COMPONENTI:

Oltre a questo manuale di istruzioni, all'interno dell'imballo troverete i seguenti componenti per il montaggio e fissaggio del triciclo:

A - Telaio	1 Pezzo
B - Manubrio	1 Pezzo
C - Ruota anteriore	1 Pezzo
D - Sedile	1 Pezzo
E - Cestello	1 Pezzo
F - Ruote posteriori	2 Pezzi
G - Mollette di fissaggio	2 Pezzi
H - Ranelle	2 Pezzi
I - Viti	5 Pezzi
L - Tappi	2 Pezzi
M - Cerchioni ruote posteriori	2 Pezzi
N - Asse ruote posteriori	1 Pezzo

(In un sacchetto troverete confezionati i pezzi L e M. All'interno di questa confezione ne troverete una più piccola contenente i pezzi G, H e I)

MONTAGGIO DEL TRICICLO:

Inserire una molletta di fissaggio (G) sull'asse delle ruote posteriori (N) (Fig. 1). Inserite un cerchione (M), poi una ruota posteriore (F) e poi una ranella (H) (Fig. 2). Ora prendete tutto il blocco ed inseritelo nel telaio (A) (Fig. 3) fino alla completa uscita dell'asse dal foro opposto a quello d'entrata. Montare la ruota sull'altro lato inserendo gli elementi in modo opposto a quello precedente, ovvero: ranella (H), poi ruota (F), poi cerchione (M) e poi bloccare il tutto con la molletta (G). Inserire i tappi (L) su entrambi i lati (Fig. 4).

Incastrate il sedile (D) nella sua sede sul telaio bene fino al completo aggancio (CLICK). Fissatelo poi con una vite (Fig. 5). Fissare il cestello (E) al telaio e poi bloccarlo con le viti (Fig. 6).

Inserire la ruota anteriore (C) nell'apposito foro nel telaio (Fig. 7) bene fino in fondo. Fissare poi il manubrio (B) sul mozzo della ruota anteriore (Fig. 8) spingendo bene fino al completo aggancio (CLICK).

Ora il vostro triciclo è montato (Fig. 9) e pronto per l'uso. Controllate sempre che tutte le sue componenti siano ben assemblate e non ci siano parti rotte, difettose o mancanti. Questo prodotto possiede i requisiti a norma EN 71:2011 (CE)

AVVERTENZE:

LEGGERE ATTENTAMENTE LE ISTRUZIONI PRIMA DELL'ASSEMBLAGGIO DEL TRICICLO. **CONSERVARE** QUESTO MANUALE PER RIFERIMENTI FUTURI. L' INOSSERVANZA DI QUESTE AVVERTENZE E DELLE ISTRUZIONI DI UTILIZZO PUÒ CAUSARE GRAVI CONSEGUENZE ALLA SICUREZZA DEL VOSTRO BAMBINO.

- **ATTENZIONE:** MAI LASCIARE IL BAMBINO INCUSTODITO, SENZA LA SORVEGLIANZA DI UN ADULTO. LA SICUREZZA DEL BAMBINO È SOTTO LA VOSTRA RESPONSABILITÀ.
- Gettare e tenere fuori dalla portata dei bambini i sacchetti di plastica dell'imballo, per evitare casi di soffocamento.
- Verificare prima di ogni utilizzo che tutti i meccanismi di bloccaggio siano funzionanti correttamente e tutte le componenti non presentino difetti o danneggiamenti; **in tal caso non utilizzare il prodotto.**
- Verificare che il triciclo non abbia viti allentate o avvitate scorrettamente o altri elementi che potrebbero ferire il bambino. Non utilizzare con parti rotte, difettose o mancanti.
- Svolgere le operazioni di montaggio e installazione **SENZA** alcun bambino nei paraggi. L'assemblaggio di questo prodotto deve essere effettuato da un adulto.

- Non apportare alcuna modifica o aggiungere altri elementi che possano compromettere la sicurezza dell'articolo; potrebbe essere pericoloso. Non utilizzare con parti rotte, difettose o mancanti.
- **AVVERTENZA:** Questo articolo **NON è adatto** a bambini di età **inferiore ai 18 mesi**.
- **AVVERTENZA:** Questo articolo **NON è adatto** a bambini di peso **SUPERIORE A 18 Kg**.
- Tenere lontano da fonti di calore, prese elettriche, forni, fuochi, finestre...e altri tipi di pericoli.
- Quando si lascia il prodotto esposto al sole aspettare che si raffreddi prima di utilizzarlo.
- Non apportare alcuna modifica che possa compromettere la sicurezza del triciclo; potrebbe essere pericoloso utilizzare accessori non approvati dal costruttore.
- **ATTENZIONE:** Durante l'utilizzo non date al bambino e non posizionate il prodotto in prossimità di corde o cinghie, potrebbero essere fonte di strangolamento.
- All'interno della scatola vi sono piccoli parti pericolose se ingerite dal vostro bambino.
- Assicuratevi di seguire le istruzioni di montaggio nell'ordine indicato, in quanto alcune parti devono essere installate prima di altre.
- Non utilizzarlo su strade pubbliche, autostrade o tratti in pendenza; assicuratevi che venga utilizzato in zone prive di ostacoli e lontano da luoghi pericolosi (come piscine, laghi, corsi d'acqua, scale, scale mobili, ecc.). Non usare come mezzo di trasporto.
- Per la sicurezza del vostro bambino, è proibito spingere il triciclo ad una velocità superiore ai 5 km/h (correndo, pattinando, pedalando,...).
- Non utilizzate il manico per fare leva o sollevare il triciclo quando il bambino è a bordo.
- Non lasciare mai salire sul gioco due o più bambini contemporaneamente.
- Non far salire in piedi sul prodotto il vostro bambino.
- Non caricare il cestello con pesi superiori a 1Kg, non permettere al bambino di salirci sopra; potrebbe rompersi, causare il ribaltamento del triciclo e ferire il bambino.
- Prestare attenzione quando si sale e scende da un gradino o da un marciapiede.
- Assicuratevi che entrambi i piedi del bambino poggino a terra quando è seduto.
- Controllate che il vostro bambino indossi sempre le scarpe e che siano ben allacciate.
- Non rimuovere le etichette adesive; potrebbero rendere il prodotto non conforme ai sensi di norma.
- **ATTENZIONE:** Allontanare il vostro bambino quando si effettuano operazioni regolazioni del prodotto.
- Evitare di infilare le dita nei sistemi di bloccaggio e nei vari meccanismi.

CURA E MANTENIMENTO DEL PRODOTTO:

Per un miglior funzionamento e mantenimento del prodotto, vi consigliamo di seguire questi consigli di manutenzione. Le operazioni di pulizia e manutenzione devono essere effettuate solo da adulti.

- Controllare regolarmente che l'articolo e i suoi accessori non abbiano parti rotte, difettose o mancanti.
- Per pulire le parti plastiche e i tessuti, usare strofinacci con acqua tiepida e detersivi neutri.
- Non usare solventi. Non candeggiare. Asciugare perfettamente prima di utilizzarlo o riporlo.
- Asciugare bene le parti in ferro per prevenire la ruggine.
- Proteggere il prodotto da agenti atmosferici, acqua, pioggia o neve; l'esposizione continua e prolungata al sole potrebbe causare cambiamenti di colore.
- Tenete puliti da polvere e sabbia i tubi e le parti dei movimenti e degli scorrimenti per evitare inceppamenti, attriti e mal-funzionamenti.
- Controllare periodicamente le ruote e la loro usura; tenerle pulite da polvere e sabbia.
- Non utilizzare pezzi di ricambio che non siano stati approvati e forniti dal produttore. Usare esclusivamente ricambi Plebani.

Il produttore potrà apportare in qualsiasi momento modifiche all'articolo al fine di migliorarlo.

Plebani s.r.l. declina ogni responsabilità per danni a cose o persone derivanti da un utilizzo improprio e/o scorretto del prodotto.

NOTE IMPORTANTI:

- Tenere medicinali, piccoli oggetti e oggetti pericolosi per il bambino lontani dal prodotto.
- Tenere il seguente manuale vicino al prodotto per eventuali consultazioni future.
- **NON POSIZIONARE** l'articolo vicino a fonti di calore, prese elettriche...o dove il bambino possa venire a contatto con qualsiasi rischio.
- Assicurarsi che chi utilizza questo articolo sia a conoscenza dell'esatto funzionamento dello stesso e delle norme di sicurezza.

Grazie per aver scelto un prodotto Plebani.

Tutti i testi, i disegni e ogni contenuto presente in questo manuale sono di proprietà ESCLUSIVA della Plebani s.r.l. e sono tutelati dalle leggi in vigore. Ogni copia e/o riproduzione è punita dalla legge.

ASSEMBLY AND USE INSTRUCTIONS

READ CAREFULLY AND KEEP FOR FUTURE REFERENCE

For a correct use of "BUSTER" tricycle we recommend you to take few minutes to read this manual.

QUALITY GUARANTIES:

- Our tricycle is made according to European safety standards EN 71 : 2011.
- This product is guaranteed for a period as stated by the laws in force.
- All defects and/or deteriorations caused by wrong use, by the non respect of security standards, assembling and use here mentioned or by modifications made on the product, cannot be claimed.
- The natural consumption and damage caused by incorrect or wrong use are not disputed.
- Scratches, wear, dullness or the turning yellow of the parts due to rubbing, to the use of detergents, sweat or weather phenomena are not a manufacturing defect.
- Wrong washes, wet and not well dried fabrics may create molds and cannot be considered as manufacturing defects.

⚠ IMPORTANT!:

BEFORE USING THIS ARTICLE, **READ CAREFULLY** THE INSTRUCTIONS AND THE SEQUENCE OF ASSEMBLY TO AVOID UNNECESSARY HAZARDS TO YOUR CHILD. THROW AWAY AND REMOVE ALL POLY BAGS OF PACKING, THEY MIGHT BE RISKS OF SUFFOCATION FOR YOUR BABY! **NEVER LEAVE YOUR CHILD UNATTENDED!**

COMPONENTS:

In addition to this instruction manual, inside packing you will find the following components for assembling and fixing the tricycle:

A - Frame	1 Pc
B - Handlebar	1 Pc
C - Front wheel	1 Pc
D - Seat	1 Pc
E - Basket	1 Pc
F - Rear wheels	2 Pcs
G - Fixing blocks	2 Pcs
H - Washers	2 Pcs
I - Screws	5 Pcs
L - Caps	2 Pcs
M - Rear wheels Rims	2 Pcs
N - Rear wheels Axle	1 Pc

(In a bag you will find L and M pieces. Inside this bag there's a smaller one containing the pieces G, H and I)

TRICYCLE ASSEMBLING:

Insert a fixing block (G) on rear wheels axle (N) (Fig. 1). Insert rim (M), then a rear wheel (F) and then a washer (H) (Fig. 2). Now take the whole part and insert it in the frame (A) (Fig. 3) until axle is complete out of opposite hole to entry one. Assemble wheel on the other side by inserting the elements in opposite way to previous one, that means: washer (H), then wheel (F), then rim (M) and then block all with the fixing block (G). Place the caps (L) on both sides (Fig. 4).

Fit the seat (D) on the frame well until completely fixing (CLICK). Then fix it with a screw (Fig. 5). Fix the basket (E) to the frame and then secure it with screws (Fig. 6).

Insert the front wheel (C) in the hole into frame (Fig. 7) right to the end. Then fix the handlebar (B) on the hub of the front wheel (Fig. 8) pushing well until it's completely fixed (CLICK).

Now your tricycle is assembled (Fig. 9) and ready for use. Always check that all components are properly assembled and there are no broken, defective or missing parts. This product meets the requirements of EN 71: 2011 (CE)

WARNINGS:

READ CAREFULLY THESE INSTRUCTIONS BEFORE ASSEMBLY OF TRICYCLE. **KEEP THIS MANUAL FOR FUTURE REFERENCES.** THE NON-OBSERVANCE OF THESE WARNINGS AND USE INSTRUCTIONS COULD CAUSE SERIOUS CONSEQUENCES TO YOUR BABY'S SAFETY.

- **WARNING:** NEVER LEAVE YOUR CHILD UNATTENDED, WITHOUT THE SUPERVISION OF AN ADULT. THE SAFETY OF YOUR CHILD IS UNDER YOUR RESPONSIBILITY.
- Throw away and keep out of baby's reach the poly bags of the packing, they might be risks of suffocation.
- Before every use check all locking systems work correctly and all components are not defected or damaged, **in this case do not use the item any longer.**
- Check that tricycle doesn't have any loosened or improperly assembled screws, or any other elements which can injure your baby. Do not use with any broken, defected or loosen parts.
- Make assembly and installation operations WITHOUT any babies around. Assembly of this product should be made by an adult.

- Do not make any modifications or add other elements that may compromise the safety of the item; it could be dangerous. Do not use with any broken, defective or missing parts.
- **WARNING:** This product is **NOT suitable** for children **under the age of about 18 months**.
- **WARNING:** This product is **NOT suitable** for children with **18 Kg MAXIMUM weight**.
- Keep it far from sources of heat, current-taps, ovens, fires, windows...and any other type of danger.
- When you leave the product exposed to the sun, wait it becomes cooler before using it.
- Do not make any modifications that could damage safety of the tricycle; it may be dangerous use spare parts not approved by manufacturer.
- **WARNING:** When using do not give to your baby, and do not place the product near the ropes or straps, they could be a source of strangulation.
- Inside box there are small parts dangerous if your baby ingested them.
- Make sure to follow assembling instructions in the mentioned order, since some parts must be assembled before others.
- Do not use on public roads, highways or inclines; make sure that it is used in areas without obstacles and away from dangerous places (such as swimming pools, lakes, streams, stairs, escalators, etc.). Do not use as a transport way.
- For safety of your child, it is forbidden to push the tricycle at a speed exceeding 5 km / h (running, skating, cycling,...).
- Do not use the handlebar to pry or lift the tricycle when the child is on it.
- Never let two or more children go on tricycle at the same time.
- Do not your child stand on the product.
- Do not load basket with weights more than 1 kg, do not allow your baby to stand on it; may break, causing the tilting of the tricycle and injure your baby.
- Be careful when go up or down a step or a curb.
- Make sure that both child's feet are flat on the ground when sitting.
- Make sure your child always wear shoes and they are well secured.
- Do not remove labels; it may let the product not conform to safety standards.
- **WARNING:** Keep your baby away when you make adjustment operations.
- Avoid to put fingers in locking systems and in various mechanisms.

CARE AND MAINTENANCE OF THE PRODUCT:

- For better operation and maintenance of the product, we suggest you to follow these maintenance advices. The cleaning and maintenance must be done only by adults.
- Regularly check that item and its accessories have no broken, defective or missing parts.
 - To clean plastic parts and fabric, use towels with hot water and neutral detergents.
 - Do not use solvents. Do not bleach. Dry thoroughly before using or storing it.
 - Dry well iron parts to prevent rust.
 - Protect the product from weather, water, rain or snow; continuous and prolonged exposure to sunlight may cause color changes.
 - Keep clean from dust and sand pipes and parts of movements and flows to prevent jamming, friction and malfunctions.
 - Regularly check wheels and their wear and tear; keep them clean from dust and sand.
 - Do not use spare parts not approved and supplied by the manufacturer. Use only Plebani spare parts.

The manufacturer may make changes to the article at any time to improve it.
Plebani s.r.l. disclaims any liability for damage or injury caused by improper use and/or misuse of the product.

IMPORTANT NOTES:

- Keep medicines, small objects and any dangerous items for baby far from the item.
- Keep this manual near the product for future reference.
- DO NOT PLACE this item near heat sources, electrical outlets...or where the baby can contact with any risk.
- Be sure that those who use this product is aware of precise operation of product and all safeties standards.

Thank you for choosing a Plebani's product.

All text, drawings and any content contained in this manual are EXCLUSIVE property of Plebani s.r.l. and are protected by the laws in force. Any copying and/or reproduction is punishable by law.

Per visitare la nostra collezione completa digita:
To see our full items collection, digit:

WWW.PLEBANI.IT

ART - 062



PLEBANI s.r.l. VIA DELL' ARTIGIANATO 1

24060 TELGATE (BG) ITALY

Tel. +39 035 830314 • Fax +39 035 831350

www.plebani.it • e-mail: info@plebani.it

Buster